

Acerca de este manual

La información contenida aquí le ayudará a resolver problemas y a usar mejor y más productivamente su indicador de peso.

El no-cumplimiento de las indicaciones vertidas en este manual, podría ocasionar un mal funcionamiento del indicador.

Para más información refiérase al manual de indicador ORION en www.sipel.com.ar

Servicio y soporte técnico:

No dude en comunicarse con nosotros o cualquiera de nuestros representantes.

Sipel S.R.L.

J. M. de Rosas 2233
S 2000 FPK - Rosario
Santa Fe – Argentina
(+54 341) 482 9180
servicio@sipel.com.ar
www.sipel.com.ar



Tenga en cuenta que sólo servicio técnico autorizado puede abrir el equipo. En caso de verificarse la rotura del precinto por el organismo de control, la calibración perderá su carácter legal (Res. S.C.T. 49/2003 - Argentina).

Advertencias:

- ⚠ Debido al uso de energía eléctrica, un uso inadecuado puede ser perjudicial para la salud.
- ⚠ No coloque este producto en lugares donde algún cable pueda ser pisado o arrastrado.
- ⚠ Nunca introduzca objetos o vierta líquidos dentro del gabinete de la balanza.

Recomendaciones previas:

- ① SIPEL SRL no se responsabiliza por daños que pueda ocasionar el uso indebido de este indicador.
- ① La información vertida en este manual está sujeta a cambios sin previo aviso



Para el correcto funcionamiento de este instrumento, la carga suspendida a medir deberá estar desacoplada del gancho mediante la argolla provista o por otro dispositivo como ser un doble gancho o una eslinga.

Índice

Acerca de este manual.....	1
Servicio y soporte técnico:.....	1
Advertencias:.....	2
Recomendaciones previas:	2
Índice.....	3
1-INTRODUCCIÓN	4
1.1-Presentación del indicador	4
1.2- Panel frontal	5
1.3- Indicadores	5
1.4- Teclado.....	6
1.5- Cables y conectores	6
2- ALIMENTACIÓN	6
3- CONFIGURACIÓN Y CALIBRACIÓN	7
4- USO DEL INDICADOR ORION	8
4.1- Toma de cero	8
4.2- Visualización del peso	8
4.3- Toma de TARA.....	8
4.4- Menús contextuales.....	8
4.5- Función Clasificador	10
5- OPCIONALES	11
5.1- Comunicación inalámbrica.....	11
6- ESPECIFICACIONES TÉCNICAS	12
7- CONFIGURACIÓN POR DEFECTO	12
A- ERRORES DURANTE EL FUNCIONAMIENTO.....	14

1-INTRODUCCIÓN

1.1- Presentación del indicador

El indicador Orion TRAC posee presentación en gabinete plástico ABS y display LCD







1.2- Panel frontal



1.3- Indicadores

1	Cero	Centro de cero, se activa cuando la balanza está sin carga y en el modo Peso Bruto (Leyenda TARA apagado).
2	Tara	Se enciende cuando el operador ha tomado una tara, el indicador pasa a modo neto.
3	Neg	Indica valor negativo en la lectura del display.
4	Mvto	Movimiento, significa que la lectura de peso está inestable.
5	Total	Indica que el indicador está mostrando el totalizador.
6	Función	No utilizado en el Orion TRAC
7	Unidad	Indica que la lectura corresponde al peso del objeto. Cuando está apagada, no es peso lo que se está mostrando (Ej. fecha, hora, valores de corte, mensajes)
8	Piezas	No utilizado en el Orion TRAC
9	Clasificador	Indica peso bajo, ok o alto cuando esta activado.

1.4- Teclado

	<p>Encendido: mantenga presionada esta tecla por 1 segundo. Apagado: presione la tecla Durante unos segundos para apagar. Menú: presione y suelte brevemente esta tecla para visualizar los diferentes menús contextuales.</p>
	<p>Coloca la lectura de peso en cero, manteniendo al indicador en la modalidad peso bruto (leyenda TARA apagada). Durante el ingreso de datos (Ej. valores de corte o punto de calibración) esta tecla decrementa el dígito indicado.</p>
	<p>Descuenta como tara el peso suspendido y pasa a modo Neto (leyenda TARA encendida). Durante el ingreso de datos (Ej. valores de corte o punto de calibración) esta tecla incrementa el dígito indicado.</p>
	<p>Durante el ingreso de datos (Ej. valores de corte) esta tecla desplaza el dígito a editar. Durante la configuración, desplaza los menús.</p>
	<p>Durante el ingreso de datos es la tecla para aceptar y dar por finalizado el ingreso.</p>

1.5- Cables y conectores

El Orion TRAC posee la ceda de carga conectada internamente y solamente posee un plug para conectar una fuente de pared al momento de realizar la carga de la batería.

2- ALIMENTACIÓN

El indicador Orion TRAC posee una batería interna de **6V - 1.3 A/h** con la que se logra una autonomía de más de 12 hrs. de uso continuo y puede extenderse varias veces (depende del uso) si utiliza las opciones de autoapagado. Para más información refiérase al manual de indicador ORION en www.sipel.com.ar.

El indicador Orion TRAC está provisto de una fuente de pared estándar 12V 500mA, con un conector tipo "plug" (positivo al centro) para realizar la carga de la batería.

Para reemplazar la batería deberá quitar el frente del indicador

Si el nivel de la tensión de la batería es bajo, el indicador lo informará en display mostrando la leyenda LO BAT alternando con el peso en ese momento.

Luego de aproximadamente 3 minutos de permanecer con batería baja el indicador se apagará.

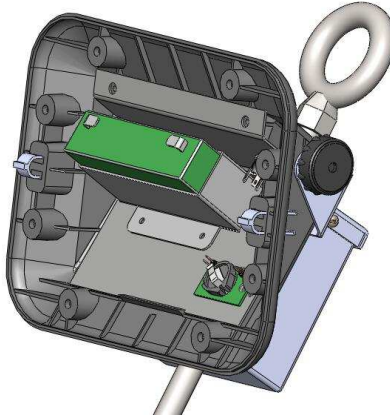

3- CONFIGURACIÓN Y CALIBRACIÓN

Este indicador está calibrado y configurado en fábrica, no se requiere ningún ajuste por parte del usuario

En caso de necesitar recalibrar su balanza, refiérase al manual técnico de la balanza Orion Trac en www.sipel.com.ar



El acceso a la calibración está restringido y solo puede realizarse accionando un pulsador protegido por un precinto. Para realizar una calibración deberá romper el precintado del equipo.

4- USO DEL INDICADOR ORION

4.1- Toma de cero

Antes de comenzar a pesar asegúrese que el display esté en cero con la balanza vacía. Si la leyenda **CERO** no está iluminada pulse la tecla **Cero**.

NOTA: En caso de que el peso sobre el gancho exceda el valor definido por RZ (en el menú ESTAB, por defecto 2%) de la capacidad máxima, se dará el error “**0 Fr**” (Cero fuera de rango).

4.2- Visualización del peso

Coloque el objeto a pesar sobre la balanza y una vez que se haya apagado el indicador de movimiento, lea el peso registrado.

NOTA: Si el peso cargado en el gancho es superior en al menos 9e a la capacidad máxima programada, el indicador mostrará el error “S CAP”. Este mensaje de error persistirá en display mientras el peso sobre la plataforma sea mayor al límite mencionado.

4.3- Toma de TARA

Coloque en el gancho el objeto a destarar. Pulse **Tara**, el display se pondrá en cero y en modo neto (indicador **TARA** encendido). La tara se puede tomar en el 100% de la escala de peso.

Cargue el recipiente con el producto a pesar y lea en el indicador el peso neto directamente. Puede volver a modo bruto presionando la tecla **Tara**.

NOTA: El indicador ignorará un intento de toma de tara cuando el display muestre una lectura negativa o un mensaje de error.

4.4- Menús contextuales

Mediante la tecla **Si-No (Menú)** se accede a los menús contextuales. Si se presiona durante la visualización de peso se mostrarán los siguientes menús en forma rotativa: Fecha (opcional), Hora (opcional), SP, Total, Reporte

En caso de necesitar editar un valor presione la tecla **Imprimir**, con ello se encenderán dos indicadores debajo de los dígitos a editar.

Con las teclas **Cero (V)** y **Tara (Λ)** podrá decrementar o incrementar el dígito visualizado hasta el valor deseado. Presione nuevamente la tecla **Imprimir (<>)** para repetir el proceso de edición en otros dígitos.

Para validar el ingreso de los datos, presione la tecla **Función (ok)**. Para salir sin modificar los datos presione **Si-No (Menú)**.

4.4.1 Menú Fecha

En el caso de que el indicador Orion posea el opcional RTC (reloj de tiempo real), al presionar la tecla **Si-No (Menú)** el display mostrará la leyenda **“fecha”**. Si presiona nuevamente la tecla **Si-No (Menú)** pasará a mostrar el menú siguiente. Si presiona la tecla **Función (ok)** en display se visualizará la fecha actual.

4.4.2 Menú Hora

En el caso de que el indicador posea el opcional RTC, a continuación del menú **“fecha”** mostrará el menú **“hora”**.

4.4.3 Menú SP (Set Points)

Mediante el menú SP se ajustan los valores de comparación para los indicadores Bajo / Ok / Alto del display o los valores de corte si el equipo está configurado en alguna de estas modalidades. Cuando visualice la leyenda **“SP”** en display, presione la tecla **Función (ok)**. El display mostrará el valor del primer set point. Presionando nuevamente la tecla **Función (ok)** el display mostrará el valor del siguiente set point. Repita el proceso para visualizar o editar los set points. Para finalizar el ingreso de datos, presione nuevamente la tecla **Función (ok)**.

4.4.4 Menú Total

Para acceder a esta información deberá pulsar repetidamente **Si-No (Menú)** hasta visualizar la leyenda **“TOTAL”**. Luego presione la tecla **Función (ok)**.

Con la tecla **Imprimir (<>)** podrá conmutar entre el peso total la cantidad de pesadas y el menú de borrado del totalizador.

Para borrar el totalizador, deberá presionar la tecla **Función (ok)** cuando se esté visualizando la leyenda **“BORRAR”**.

Para salir del menú sin borrar, presione la tecla **Si-No (Menú)**.

4.4.5 Menú Reporte

Este menú no tiene ninguna función en esta balanza.

4.5- Función Clasificador

El indicador Orion cuenta con 3 indicadores luminosos para clasificar el peso en tres rangos: Bajo – Ok – Alto. Para realizar esta clasificación el indicador utiliza los valores de comparación ingresados por el usuario.

Estos valores de comparación son el límite inferior y superior de la banda “peso correcto”. Un peso por debajo del límite inferior será “bajo” y un peso por encima del límite superior será “alto”. Los pesos que permanezcan dentro de la banda de tolerancia serán “OK”.



Al colocar el producto a clasificar sobre la balanza, y con el peso estable, el indicador clasifica el peso y activa el indicador luminoso correspondiente.

Para ingresar los valores de comparación pulse la tecla **Si-No (Menú)**, hasta que aparezca la leyenda **SP** en display, luego pulse **Función (ok)**

En display aparecerá la leyenda “**bxxxx**”. Donde la “b” indica que es el umbral bajo de comparación y “xxxxx” el valor con cual se compara el peso.

En caso de necesitar editar el valor del umbral presione la tecla **Imprimir**, con ello se encenderá un indicador debajo del dígito a editar.

Con las teclas **Cero (V)** y **Tara (Λ)** podrá decrementar o incrementar el dígito visualizado hasta el valor deseado. Presione nuevamente la tecla **Imprimir (<>)** para repetir el proceso de edición en otros dígitos.

Para salir sin modificar el valor presione **Si-No (Menú)**

Para validar el ingreso de los datos, presione la tecla **Función (ok)**. Luego el display mostrará la leyenda “**Axxxx**” donde “A” indica que es el umbral alto de comparación. Para editar este valor, repita el proceso nombrado mas arriba para el umbral bajo. Presione la tecla **Función (ok)** para dar por finalizado el ingreso y luego **Si-No (Menú)** hasta volver al modo peso.

Si no desea utilizar el clasificador, ambos valores de comparación deberán colocarse en “0”.

5- OPCIONALES

5.1- Comunicación inalámbrica

El indicador ORION TRAC, de manera opcional puede contar con comunicación serial de forma inalámbrica. Para ello se deberá pedir en fábrica este opcional.

Al equipo estándar se le suma un hardware interno y una antena externa que en conjunto con un módulo receptor harán que el sistema pueda comunicarse inalámbricamente por medio del protocolo SERIAL RS232

El sistema prevé una distancia máxima aproximada de 80mt en el interior de una edificación (bajo ciertas condiciones estructurales del edificio) y un consumo bajo, ideal para equipos a batería.

Para más información refiérase al manual de indicador ORION en www.sipel.com.ar

5.1.1- Instalación

El emisor deberá ser instalado en fábrica. En caso de haber adquirido este producto con anterioridad deberá enviar el equipo a SIPEL para su correcto montaje.

Para el caso de los receptores:

- PC o un indicador repetidor: el receptor será un gabinete pequeño con una antena exterior que se podrá separar para elegir una ubicación conveniente hacia el emisor. Este receptor debe ser alimentado con 220Vca y conectado a la PC o indicador repetidor por intermedio de un puerto serie estándar.
- Si el receptor es un display repetidor, el opcional debe montarse en fábrica

5.1.2- Configuración:

Tanto el módulo emisor como receptor deberán estar configurados con el mismo número de red para que se puedan comunicar. Este proceso es realizado únicamente en fábrica.

Para configurar el indicador de peso según la funcionalidad requerida sírvese del manual de usuario que se puede descargar desde la web: www.sipel.com.ar

5.1.3- Recomendaciones:

La comunicación óptima entre los módulos emisor y receptor se obtiene cuando las antenas pueden verse mutuamente. Si esto no es posible buscar la condición más cercana a la ideal posible.

Evitar que entre el campo de visión existan paredes gruesas o materiales metálicos que dificulten la comunicación.



Tecnología en Pesaje

Apéndices

A- ERRORES DURANTE EL FUNCIONAMIENTO

Cero fuera de rango



Usted ha intentado tomar cero y la lectura supera el 2% de la capacidad máxima.

Solución: Asegúrese que la celda de carga se encuentre en buenas condiciones. Confirme que la báscula esté vacía antes de tomar cero

Sobrecarga



El peso sobre la balanza es superior en al menos 9e a la capacidad máxima de la balanza.

Solución: Asegúrese que la celda de carga se encuentre en buenas condiciones. Confirme que el peso sobre la balanza no supere a la capacidad máxima en al menos 9e.

Saturación positiva del conversor AD



La señal proveniente de la celda de carga es superior a la máxima admisible.

Solución: Asegúrese que la celda de carga no esté rota.

Saturación negativa del conversor AD



La señal proveniente de la celda de carga es inferior a la mínima admisible.

Solución: Confirme que la celda de carga deflexione en sentido correcto. Asegúrese que la celda de carga no esté rota.

Error de memoria E²



Si el indicador da este mensaje cada vez que se energiza significa que están corruptos dos datos de la memoria no volátil (E²).

Solución: Comuníquese con el servicio técnico. Deberá reconfigurar y recalibrar el indicador.

Error de inicialización 2

Si el equipo queda mostrando el mensaje HOLA al arrancar, significa que presenta un problema de inicialización de hardware.

Solución: Comuníquese con el servicio técnico.

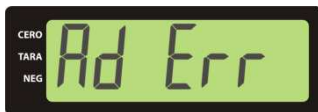
Error de comunicación con el conversor AD

Si el equipo muestra este error es que no pudo obtener una lectura válida del conversor AD.

Si este error es persistente, significa que el equipo presenta un problema de hardware.

Solución: Comuníquese con el servicio técnico.